

Gard 3

БЫСТРО-
ДЕЙСТВУЮЩИЙ
АВТОМАТИЧЕСКИЙ
ШЛАГБАУМ



CAME

Gard 3

**Шлагбаум
открывается
намного
быстрее**



Саме выпустила новую серию автоматических дорожных шлагбаумов Gard 3, которая идеально подходит для быстрого управления доступом на общественные парковки, автострады, на территорию больниц, а также везде, где нужно обеспечить максимальную скорость подъема стрелы и надежность в условиях интенсивного использования.



Несколько доводов в пользу выбора Gard 3

МАКСИМАЛЬНЫЕ РАБОЧИЕ ПОКАЗАТЕЛИ ВСЕГО ЛИШЬ ЗА 0,9 СЕКУНДЫ

Новые шлагбаумы Gard 3, предназначенные для контроля доступа автомобилей в проездах шириной до 2,75 метра, позволяют управлять интенсивными транспортными потоками и, благодаря ряду характеристик, отличаются особой надежностью и прочностью. Высокопрочная стальная конструкция с антикоррозионным покрытием, окрашенная с применением электростатической порошковой краски, гарантирует долговечность изделия и сохранение его рабочих характеристик. Специальный блок управления и передовая система балансировки позволяют справляться с интенсивным режимом работы и пассивной инерцией при быстром выполнении поступающих команд управления. Современный дизайн, выраженный в округлых формах и сглаженных углах, значительно облегчает установку шлагбаумов Gard 3 в любой архитектурной среде. Стрела овального или круглого сечения снижает эффект "парусности", характерный для ветреных зон.

ДОСТОИНСТВА:

- **Современный и легко интегрируемый дизайн**
- **Возможность установки** дополнительных принадлежностей непосредственно на тумбу
- **Расположенная на тумбе, куполообразная сигнальная лампа** со светодиодами повышенной светоотдачи
- **Тумба из окрашенной стали** с антикоррозионным покрытием или из нержавеющей стали AISI 304
- **Специальный блок управления** с технологией энкодера для обеспечения полного контроля за движением стрелы и высокочувствительного обнаружения препятствий
- **Балансировочная пружинная система**, отдельно — для открывания и закрывания
- **Независимое регулирование скорости открывания и скорости закрывания** шлагбаума

НИЗКОВОЛЬТНАЯ СИСТЕМА, ОТЛИЧНЫЕ РАБОЧИЕ ПОКАЗАТЕЛИ.

Привод, работающий от 24 Вольт постоянного тока, представляет собой идеальное решение, способное выдержать интенсивный режим эксплуатации на парковках и в других местах со значительным транспортным потоком на въезде или выезде.

АБСОЛЮТНАЯ БЕЗОПАСНОСТЬ, ДАЖЕ В СЛУЧАЕ УДАРА.

СРЕДИ ДОСТУПНЫХ РЕШЕНИЙ ПРЕДСТАВЛЕНА ТАКЖЕ СПЕЦИАЛЬНАЯ СИСТЕМА ЗАЩИТЫ СТРЕЛЫ ПРОТИВ УДАРА АВТОМОБИЛЯ АРТ. 001G03000, КОТОРАЯ ДЕЛАЕТ ВОЗМОЖНЫМ В СЛУЧАЕ УДАРА ПЕРЕМЕЩЕНИЕ СТРЕЛЫ В ГОРИЗОНТАЛЬНОЙ ПЛОСКОСТИ.

1



В случае удара автомобиля специальное крепление стрелы поворачивается в горизонтальной плоскости.

2



При этом, стрела вращается и в вертикальной плоскости, опускаясь на землю.

3



Таким образом, данный механизм позволяет избежать опасной упругой отдачи стрелы.

электроника и технология Gard 3

НОВЫЙ БЛОК УПРАВЛЕНИЯ УЛУЧШАЕТ ЭКСПЛУАТАЦИОННЫЕ КАЧЕСТВА.

Помимо стандартных функций управления и безопасности, новый блок управления ZL30 шлагбаума Gard 3 обладает множеством функциональных особенностей, которые позволяют добиться полного контроля за автоматикой и оптимизировать ее работу.

- **Полный подъем стрелы** всего лишь за 0,9 секунды.
- **Напряжение электропитания мотора =24 В** для интенсивного использования.
- **Электронное управление** с помощью ЭНКОДЕРА для обнаружения препятствий и контроля за движением стрелы.
- **Дисплей** для программирования и отображения функций.
- **Самодиагностика** подключенных к системе устройств безопасности.
- **Возможность установки** фотоэлементов и сигнальной лампы на тумбу шлагбаума для большей безопасности, надежности и долговечности системы.









НАСТОЯЩЕЕ ИТАЛЬЯНСКОЕ КАЧЕСТВО.

Знак подлинности 100% Made in Italy подтверждает, что Gard 3, как и все остальные изделия CAME, является результатом качественного производственного процесса, нацеленного на создание технологически надежной и эффективной продукции, прошедшей испытание на износ, соизмерное с 10/15 годами интенсивного использования, испытание на устойчивость к экстремальным температурам, а также специальные проверки на устойчивость к электромагнитным помехам (индуктивным и кондуктивным). Именно поэтому, при условии правильной установки, Gard 3 прослужит дольше и лучше своих конкурентов, даже в тяжелых климатических условиях. Автоматика Gard 3 — это авторитет и престиж для установщиков, безопасность и спокойствие — для пользователей.





ассортимент Gard 3

Шлагбаумы с приводом =24 В и встроенным блоком управления

001G3000DX	Тумба шлагбаума для ПРАВОСТОРОННЕГО монтажа из оцинкованной и окрашенной стали с возможностью установки дополнительных принадлежностей.	 
001G3000SX	Тумба шлагбаума для ЛЕВОСТОРОННЕГО монтажа из оцинкованной и окрашенной стали с возможностью установки дополнительных принадлежностей.	 
001G3000IDX	Тумба шлагбаума для ПРАВОСТОРОННЕГО монтажа из шлифованной нержавеющей стали AISI 304 с возможностью установки дополнительных принадлежностей.	 
001G3000ISX	Тумба шлагбаума для ЛЕВОСТОРОННЕГО монтажа из шлифованной нержавеющей стали AISI 304 с возможностью установки дополнительных принадлежностей.	 

ОБЯЗАТЕЛЬНЫЕ аксессуары

001G03001	Стрела полуовального сечения из окрашенного в белый цвет алюминия, L = 3 м, укомплектованная противоударным резиновым профилем, дополнительной вставкой, дюралайтом, кабелем подключения дюралайта и красными светоотражающими наклейками.	
001G03002	Стрела трубчатая из окрашенного в белый цвет алюминия, Ø 60 мм, L = 3 м, укомплектованная красными светоотражающими наклейками.	

ОБЯЗАТЕЛЬНЫЕ аксессуары для 001G03001

001G04060	Балансировочная пружина Ø 50 мм.	
001G03003	Кронштейн крепления стрелы полуовального сечения, укомплектованный декоративной накладкой и заглушкой для стрелы.	

ОБЯЗАТЕЛЬНЫЕ аксессуары для 001G03002

001G02040	Балансировочная пружина Ø 40 мм.	
001G03004	Кронштейн крепления трубчатой стрелы, Ø 60 мм, укомплектованный декоративной накладкой и заглушкой для стрелы.	

Аксессуары 001G03002 (используется без арт. 001G02807)

001G03000	Система защиты стрелы от удара автомобиля.	
-----------	--	---

Аксессуары

001G02801	Сигнальная лампа.	
001G02802	Кронштейн для установки фотоэлементов серии Dir.	
001G02807	Фиксированная опора для стрелы.	

Ограничения по применению

МОДЕЛЬ	001G3000DX - 001G3000SX - 001G3000IDX - 001G3000ISX
Макс. полезная ширина проезда (м)	2,75

Размеры (мм)

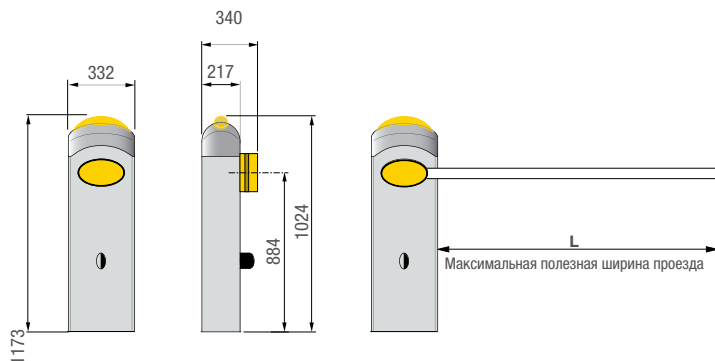

Аксессуар арт. 001G03000



ПРИМЕЧАНИЯ

001G03000 Система защиты стрелы от удара автомобиля. Аксессуар может быть использован только со стрелой типа 001G03002.

Технические характеристики

Модель	001G3000DX - 001G3000SX - 001G3000DX - 001G3000ISX
Класс защиты (IP)	IP54
Электропитание (В, 50/60 Гц)	~230
Электропитание мотора (В, 50/60 Гц)	=24
Потребляемый ток (А)	15 (МАКС.)
Мощность (Вт)	300
Время открывания на 90° (с)	0,9
Интенсивн. использ. (%)	ИНТЕНСИВНОГО ИСПОЛЬЗОВАНИЯ
Крутящий момент (Нм)	200
Диапазон рабочих температур (°C)	-20 ÷ +55
Термозащита мотора (°C)	-

=24 В

УЗНАЙТЕ О НОВИНКАХ CAME
в ближайшем представительстве фирмы или
на сайте came.com

ПРОДУКЦИЯ



Came cancelli automatici s.p.a.

Via Martiri della Libertà, 15
31030 Dosson di Casier
Treviso - Italy (Италия)
Тел.: (+39) 0422 4940
Факс: (+39) 0422 4941
info@came.it
www.came.com



CAME